

EW6F449PWE

SL Navodila za uporabo | **Pralni stroj**

MISLIMO NA VAS

Zahvaljujemo se vam, da ste kupili napravo Electrolux. Izbrali ste izdelek, ki s sabo prinaša večdesetletne strokovne izkušnje in inovacije. Ta genialen in eleganten izdelek je bil zasnovan z vami v mislih. Kadar koli ga uporabite, ste tako lahko prepričani, da boste vsakič dobili odlične rezultate.

Pozdravljeni pri podjetju Electrolux.

Obiščite naše spletno mesto za



Pridobitev nasvetov glede uporabe, brošure, odpravljanje težav, servisne informacije in informacije glede popravil:

www.electrolux.com/support



Registrirajte izdelek za večjo uporabnost:

www.registerelectrolux.com



Kupite dodatno opremo, potrošno blago in originalne nadomestne dele za vašo napravo:

www.electrolux.com/shop

SKRIB ZA STRANKE IN SERVIS

Vedno uporabite samo originalne rezervne dele.

Ko kličete servis, imejte pri roki naslednje podatke: Model, številka izdelka, serijska številka.

Podatke najdete na ploščici za tehnične navedbe.

 Opozorilo / varnostne informacije

 Splošni podatki in nasveti

 Informacije o varovanju okolja

Pridržujemo si pravico do sprememb.

KAZALO

1. VARNOSTNE INFORMACIJE	3
2. VARNOSTNA NAVODILA.....	5
3. OPIS IZDELKA.....	7
4. TEHNIČNI PODATKI.....	7
5. NAMESTITEV.....	8
6. PRIPOMOČKI.....	11
7. UPRAVLJALNA PLOŠČA.....	12
8. VRTLJIV GUMB IN TIPKE.....	14
9. PROGRAMI.....	16
10. NASTAVITVE.....	21
11. PRED PRVO UPORABO.....	22
12. VSAKODNEVNA UPORABA.....	22
13. NAMIGI IN NASVETI.....	26
14. VZDRŽEVANJE IN ČIŠČENJE.....	28
15. ODPRAVLJANJE TEŽAV.....	34
16. VREDNOSTI PORABE.....	36
17. HITRI VODNIK.....	38
18. SKRIB ZA OKOLJE.....	40

1. ⚠️ VARNOSTNE INFORMACIJE



Pred začetkom nameščanja in uporabo te naprave natančno preberite priložena navodila.

Proizvajalec ni odgovoren za poškodbe ali škodo, nastalo zaradi nepravilne namestitve ali uporabe. Navodila vedno shranite na varnem in dostopnem mestu za poznejšo uporabo.

1.1 Varnost otrok in ranljivih oseb

- To napravo lahko otroci od osmega leta naprej ter osebe z zmanjšanimi telesnimi, čutnimi ali razumskimi sposobnostmi ali s pomanjkanjem izkušenj ter znanja uporabljajo le pod nadzorom ali če so dobile ustrezna navodila glede varne uporabe naprave in če se zavedajo nevarnosti, ki obstajajo.
- Otroci med tretjim in osmim letom starosti ter invalidi se napravi ne smejo približevati, če niso pod stalnim nadzorom.
- Otroci, mlajši od treh let, se ne smejo približevati napravi, če niso pod stalnim nadzorom.
- Otroci morajo biti pod nadzorom, da se z napravo ne igrajo.
- Vso embalažo hranite zunaj dosega otrok in jo ustrezno zavržite.
- Pralna sredstva hranite zunaj dosega otrok.
- Ko so vrata naprave odprta, poskrbite, da so otroci in hišni ljubljenci dovolj oddaljeni od naprave.
- Če je naprava opremljena z zaščito za otroke, mora biti zaščita vklopljena.
- Otroci ne smejo izvajati čiščenja in uporabniškega vzdrževanja naprave, če ni zagotovljen nadzor.

1.2 Splošna varnost

- Ta naprava je namenjena samo za pranje gospodinjskega perila, ki je primerno samo za strojno pranje.

- Ta naprava je namenjena zgolj uporabi v gospodinjstvu v notranjem okolju.
- Ta naprava se lahko uporablja v pisarnah, hotelskih sobah, sobah motelov, kjer nudijo prenočišča z zajtrkom, kmečkih turizmih in drugih podobnih nastanitvenih objektih, kjer takšna uporaba ne presega (povprečnih) ravni domače uporabe.
- Ne spreminjajte specifikacij te naprave.
- Največja količina perila v napravi je 9 kg. Ne prekoračite največje količine perila pri posameznem programu (oglejte si poglavje »Programi«).
- Delovni tlak vode na vhodnem mestu vode od priključka za odvod mora biti med 0,5 bara (0,05 MPa) in 10 bari (1,0 MPa).
- Prezračevalnih odprtin na dnu ne sme ovirati preproga, predpražnik ali katera koli druga talna obloga.
- Napravo je treba priključiti na vodovodni sistem z novim priloženim kompletom cevi ali drugimi kompleti cevi, ki jih priskrbi pooblaščen servisni center.
- Za ta namen ne uporabite starih, že uporabljenih kompletov cevi.
- Če je napajalni kabel poškodovan, ga mora zamenjati proizvajalec, pooblaščen servisni center ali druga strokovno usposobljena oseba, da se izognete nevarnosti električnega udara.
- Pred vsakršnim vzdrževanjem izklopite napravo in iztaknite vtič iz vtičnice.
- Za čiščenje naprave ne uporabljajte visokotlačnega vodnega pršca in/ali pare.
- Očistite napravo z vlažno krpo. Uporabljajte samo nevtralna čistilna sredstva. Za čiščenje ne uporabljajte abrazivnih čistil, grobih gobic, topil ali kovinskih predmetov.

2. VARNOSTNA NAVODILA

2.1 Namestitev



Namestitev mora biti izpeljana v skladu z ustreznimi državnimi predpisi.

- Odstranite vso embalažo in transportne vijake, vključno z gumijasto pušo s plastičnim distančnikom.
- Transportne vijake hranite na varnem. Če boste napravo v prihodnje premikali, jih morate ponovno namestiti, da zaklenete boben in preprečite poškodbe notranjosti.
- Pri premikanju naprave bodite pazljivi, ker je težka. Vedno uporabljajte zaščitne rokavice in priloženo obutev.
- Upoštevajte navodila za namestitev, priložena napravi.
- Ne nameščajte ali uporabljajte poškodovane naprave.
- Naprave ne nameščajte ali uporabljajte na mestu, kjer lahko temperatura pade pod 0 °C ali kjer je izpostavljena vremenskim vplivom.
- Tla, kjer bo stala naprava, morajo biti ravna, stabilna, odporna na toploto in čista.
- Poskrbite za kroženje zraka med napravo in tlemi.
- Ko je naprava na mestu, kjer bo trajno delovala, z vodno tehniko preverite, ali je pravilno poravnana. V nasprotnem primeru ustrezno nastavite noge.
- Naprave ne nameščajte neposredno čez talni odtok.
- Ne pršite vode po napravi in ne izpostavljajte je prekomerni vlagi.
- Naprave ne postavljajte na mesto, kjer njenih vrat ne morete povsem odpreti.
- Pod napravo ne postavljajte zaprte posode za zbiranje morebitne iztekajoče vode. V pooblaščenem servisnem centru preverite, katere pripomočke lahko uporabite.

2.2 Električne povezave



OPOZORILO!

Nevarnost požara in električnega udara.

- **OPOZORILO:** Ta naprava je namenjena namestitvi / priključitvi na ozemljitveni priključek v zgradbi.
- Vedno uporabite pravilno nameščeno varnostno vtičnico.
- Preverite, ali so parametri s ploščice za tehnične navedbe združljivi z električno napetostjo omrežja.
- Ne uporabljajte razdelilnikov in podaljškov.
- Pazite, da ne poškodujete vtiča in kabela. Če je treba kabel zamenjati, mora to storiti osebe pooblaščenega servisnega centra.
- Vtič vtaknite v vtičnico šele ob koncu nameščanja. Poskrbite, da bo vtič dosegljiv tudi po namestitvi.
- Priključnega kabela ali vtiča se ne dotikajte z mokrimi rokami.
- Ne vlecite za električni priključni kabel, če želite izključiti napravo. Vedno povlecite za vtič.

2.3 Priključitev cevi za vodo

- Dovodna voda ne sme preseči temperature 25 °C.
- Ne poškodujte cevi za vodo.
- Pred priključitvijo na nove cevi, cevi, ki že dolgo niso bile v uporabi, tam, kjer so bila izvedena popravila ali nameščene nove naprave (vodni števcvi itd.), naj voda teče toliko časa, da bo čista in prozorna.
- Med in po prvi uporabi naprave se prepričajte, da ni prisotnih vidnih iztekanj vode.
- Če je cev za dovod vode prekratki, ne uporabite cevnega podaljška. Za zamenjavo cevi se obrnite na pooblaščen servisni center.
- Med odstranjevanjem embalaže lahko vidite iztekanje vode iz cevi za odvod vode. To je zaradi tovarniških testiranj naprav z vodo.
- Cev za odvod vode lahko podaljšate do največ 400 cm. Za drugo cev za odvod vode in podaljšek se obrnite na pooblaščen servisni center.
- Poskrbite, da bo pipa dosegljiva tudi po namestitvi.

2.4 Uporaba

OPOZORILO!

Nevarnost telesnih poškodb, električnega udara, požara, opeklin ali poškodb naprave.

- Upoštevajte varnostna navodila z embalaže pralnega sredstva.
- Ne postavljajte vnetljivih izdelkov ali predmetov, ki so prepojeni z vnetljivimi izdelki, v napravo, blizu nje ali nanjo.
- Ne perite perila, močno umazanega od olja, maščobe ali druge mastne snovi. Lahko se poškodujejo gumijasti deli pralnega stroja. Takšno perilo operite ročno, preden ga daste v pralni stroj.
- Med izvajanjem programa se ne dotikajte stekla vrat. Steklo se lahko močno segreje.
- S perila odstranite vse kovinske predmete.

2.5 Servis

- Za popravilo naprave se obrnite na pooblaščen servisni center. Uporabite samo originalne rezervne dele.
- Prosimo, upoštevajte, da samo-popravila ali nestrokovna popravila lahko imajo za posledico zmanjšanje varnosti, kar lahko razveljavi garancijo.
- Naslednji rezervni deli so na voljo 10 let po prekritvi izdelave modela: motor in krtačke za motor, transmisijska gred med motorjem in bobnom, črpalke, blažilniki udarcev in vzmeti, pralni boben, tri-kraki nosilec bobna in ustrezni kroglični ležaji, grelci in grelni elementi, vključno s toplotnimi črpalkami, cevovodi in ustrezno opremo, vključno z gibkimi cevmi, ventili,

filtri in elementi za preprečevanje uhajanja vode, ploščami tiskanega vezja, elektronskimi prikazovalniki, tlačnimi stikali, termostati in senzorji, programsko opremo in sistemskim programom, vključno s programsko opremo za ponastavitev, vrati, tečaji in tesnili vrat, drugimi tesnili, sklopom za zaklepanje vrat, plastičnimi elementi, kot so razdeljevalniki pralnega sredstva. Prosimo, upoštevajte, da so nekateri od teh rezervnih delov na voljo samo usposobljenim servisierjem in da vsi rezervni deli niso primerni za vse modele.

- O žarnicah v izdelku in nadomestnih žarnicah, ki se prodajajo ločeno: Te žarnice so zasnovane za ekstremne pogoje v gospodinjskih aparatih, kot so izjemne temperature, vibracije in vlažnosti, ali za sporočanje informacij o delovanju aparata. Niso namenjene za uporabo drugje in niso primerne za sobno razsvetljavo v gospodinjstvu

2.6 Odstranjevanje

OPOZORILO!

Nevarnost poškodbe ali zadušitve.

- Napravo izključite iz napajanja in vodovodnega sistema.
- Odrežite električni priključni kabel tik ob napravi in napravo zavržite.
- Odstranite zapah in na ta način preprečite, da bi se otroci ali živali zaprli v boben.
- Napravo odstranite v skladu s krajevnimi zahtevami za odstranjevanje odpadne električne in elektronske opreme (OEEO).

3. OPIS IZDELKA

3.1 Pregled naprave

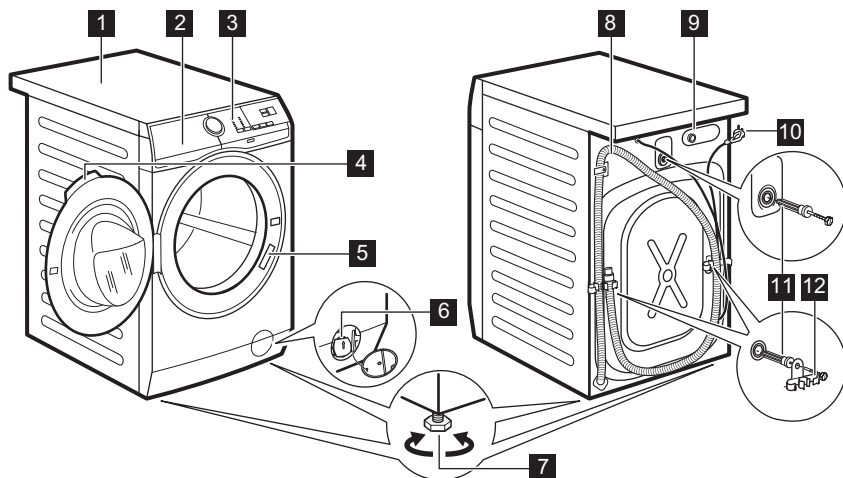

- 1 Delovna površina
- 2 Predal za pralno sredstvo
- 3 Upravljalna plošča
- 4 Ročaj vrat
- 5 Ploščica za tehnične navedbe
- 6 Filter odtočne črpalke
- 7 Nogi za izravnavo naprave

- 8 Cev za odvod vode
- 9 Prikluček cevi za dovod vode
- 10 Napajalni kabel
- 11 Transportni vijaki
- 12 Nosilec cevi

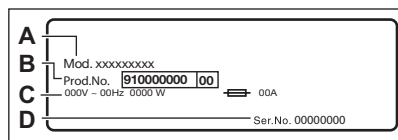

Na ploščici za tehnične navedbe se nahajajo ime modela (A), številka izdelka (B), električna napetost (C) in serijska številka (D).

4. TEHNIČNI PODATKI

Dimenzija	Širina/višina/skupna globina	59.7 cm /84.7 cm /65.8 cm
Električne povezave	Napetost	230 V
	Skupna moč	2100 W
	Varovalka	10 A
	Frekvenca	50 Hz

Raven zaščite proti vdoru trdnih delcev in vlage, ki jo zagotavlja zaščitni pokrov, razen kjer nizkonapetostna oprema nima nobene zaščite proti vlagi		IPX4
Tlak v vodovodnem omrežju	Najnižji Najvišji	0,5 bara (0,05 MPa) 10 barov (1,0 MPa)
Dovod vode ¹⁾		Mrzla voda
Največja količina perila	Bombaž	9 kg
Število vrtljajev centrifuge	Največja hitrost ožemanja	1351 obr./min

1) Cev za dovod vode priključite na pipo s 3/4" spojko.

5. NAMESTITEV

⚠ OPOZORILO!

Oglejte si poglavja o varnosti.

5.1 Odstranjevanje embalaže

1. Odprite vrata. Iz bobna odstranite vse predmete.

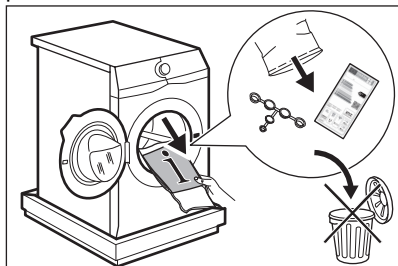

Pripomočki, priloženi napravi, se lahko razlikujejo glede na model.

2. Embalažo položite na tla za napravo in napravo previdno nagnite na hrbtno stran. Z dna naprave odstranite polistirensko

zaščito.

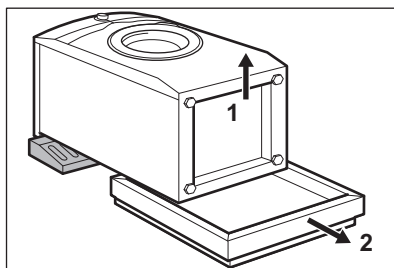

⚠ POZOR!

Pralnega stroja ne polagajte na sprednjo stran.

3. Napravo postavite v pokončni položaj. Iz držal za cevi odstranite napajalni kabel in cev za odvod vode.

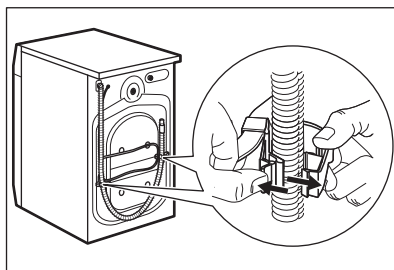

⚠ OPOZORILO!

Lahko vidite iztekanje vode iz cevi za odvod vode. To je zato, ker je bil pralni stroj preizkušen v tovarni.

4. Odstranite tri transportne vijake in izvlecite plastične distančnike.

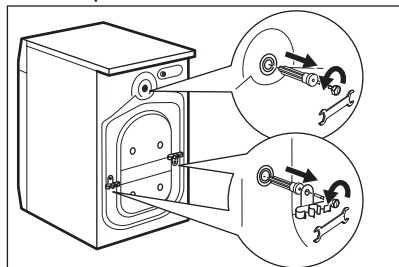

Priporočamo, da embalažo in transportne vijake shranite za takrat, ko boste premikali napravo.

5. V odprtine vstavite plastične čepe iz vrečke z navodili za uporabo.

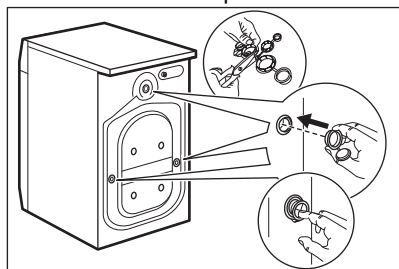

5.2 Informacije za namestitev

Postavitev in namestitev v vodoraven položaj

Napravo namestite pravilno, da med njenim delovanjem preprečite tresljaje, hrup in premikanje.

1. Napravo namestite na ravno trdno podlago. Naprava mora stati naravnost in stabilno. Naprava se ne sme dotikati stene ali drugih delov, pod napravo pa mora biti omogočeno kroženje zraka.
2. Odvijte ali privijte nogice, da izravnate napravo. Vse noge morajo biti trdno na tleh.

⚠ OPOZORILO!

Za pravilno izravnavo naprave, ne polagajte kartona, lesa ali podobnih materialov pod nastavljive nogice.

Cev za dovod vode

⚠ POZOR!

Prepričajte se, da cevi niso poškodovane in da na priključkih ne prihaja do iztekanja. Če je cev za dovod vode prekratki, ne uporabite cevnega podaljška. Obrnite se na servisni center za zamenjavo cevi za dovod vode.

1. Cev za dovod vode priključite na hrbtno stran naprave.

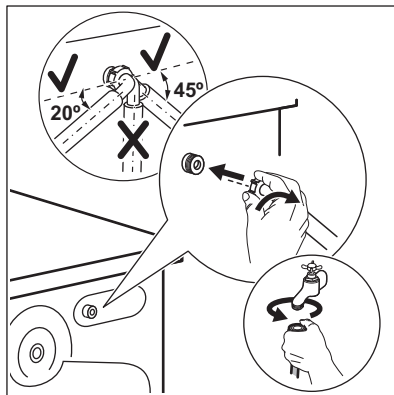

2. Usmerite jo v levo ali desno, odvisno od položaja pipe za vodo. Zagotovite, da dovodna cev ni nameščena navpično.

3. Po potrebi popustite matico, da jo namestite v pravi položaj.

4. Cev za dovod vode priključite na pipo za mrzlo vodo s 3/4-colsko spojko.

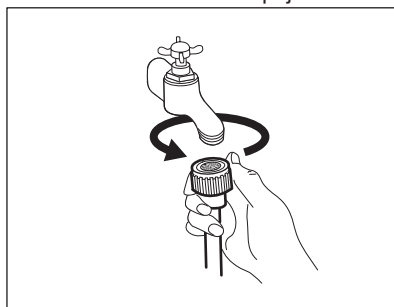

⚠ OPOZORILO!

Dovodna voda ne sme preseči temperature 25 °C.

Izčrpavanje vode

Odvodna cev je lahko najmanj 60 cm in največ 100 cm od tal.



Cev za odvod vode lahko podaljšate do največ 400 cm. Za drugo odtočno cev in podaljšek se obrnite na na pooblaščen servisni center.

Cev za odvod vode je mogoče priključiti na različne načine:

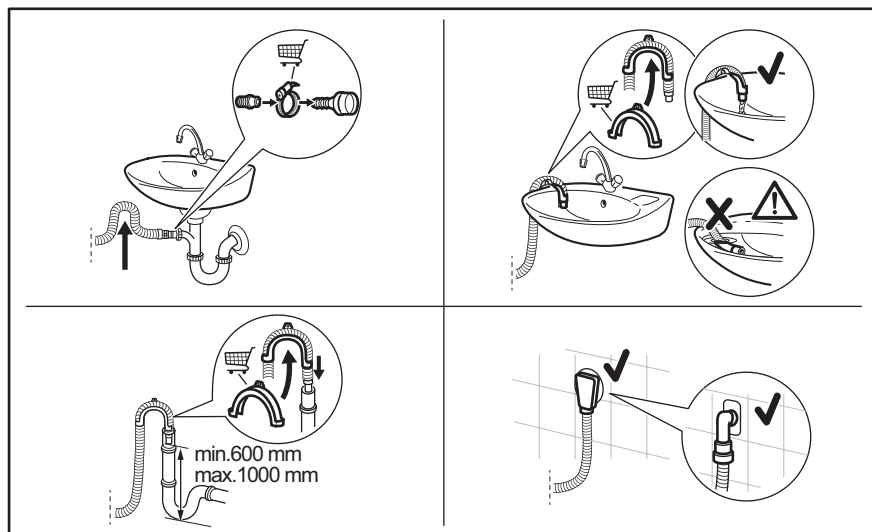

Poskrbite, da bo cev za odvod vode obrnjena navzgor, da umazanija iz umivalnika ne bi prišla v napravo.

Cev za odvod vode priključite na sifon in jo pritrdite z objemko. Poskrbite, da bo cev za odvod vode obrnjena navzgor, da umazanija iz umivalnika ne bi prišla v napravo.

Cev namestite neposredno v vgrajeno odtočno cev v steni in jo pritrdite z objemko.

4. Brez plastičnega vodila za cev na sifon - Cev za odvod vode namestite na sifon in jo pritrdite z objemko.

Cev za odvod vode lahko zvijete v obliko U in jo postavite okrog plastičnega vodila. Na rob umivalnika - Pritrdite vodilo na pipo ali steno.



Poskrbite, da se plastično vodilo ne bo moglo premikati, ko bo naprava izčrpavala vodo, in da konec cevi za odvod vode ne bo potopljen v vodo. Lahko pride do povratnega toka umazane vode v napravo. Kupite dodatno opremo pri pooblaščenem dobavitelju.

Na fiksno odvodno cev s prezračevalno odprtino - Cev za odvod vode vstavite neposredno v odtočno cev ali fiksno odvodno cev



Zagotovljeno mora biti odzračevanje konca cevi za odvod vode. Notranji premer odtočne cevi (najmanj 38 mm - min. 1.5") mora biti večji od zunanega premera cevi za odvod vode.

5.3 Električna povezava

Na koncu postopka nameščanja lahko vtaknete vtič v vtičnico.

Na ploščici za tehnične navedbe na notranjem robu vrat naprave in v poglavju »Tehnični podatki« so navedene potrebne električne napetosti. Poskrbite, da bodo v skladu z napajanjem.

Preverite, ali električna napeljava na mestu priključitve stroja dovoljuje največjo obremenitev. Upoštevajte tudi druge naprave in porabnike v prostoru.

Napravo priključite v ozemljeno vtičnico.

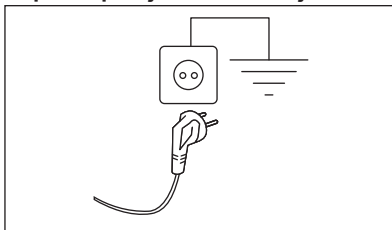

Napravo namestite tako, da je možen enostaven dostop do priključnega kabla.

Za vsa električna dela, potrebna za namestitev te naprave, se obrnite na pooblaščen servisni center.

Proizvajalec ne prevzema odgovornosti za škodo ali poškodbe, ki bi nastale zaradi neupoštevanja zgoraj navedenih varnostnih opozoril.

6. PRIPOMOČKI

6.1 Na voljo na www.electrolux.com/shop ali pri pooblaščenem trgovcu

Pazljivo preberite navodila, priložena dodatni opremi.



Samo ustrezna dodatna oprema, ki jo je odobrilo podjetje ELECTROLUX, zagotavlja varnostne standarde naprave. Če uporabite neodobrene dele, reklamacijski zahtevki ne bodo veljavni.

6.2 Komplet pritrditvenih plošč

Če napravo namestite na podstavek, ki ni dodatna oprema, ki jo dobavi podjetje ELECTROLUX, napravo pritrdite na pritrditvene plošče.

Pazljivo preberite navodila, priložena dodatni opremi.

6.3 Komplet za namestitev na pralni stroj

Sušilni stroj lahko postavite na pralni stroj **samo s pravim kompletom za namestitev na pralni stroj.**

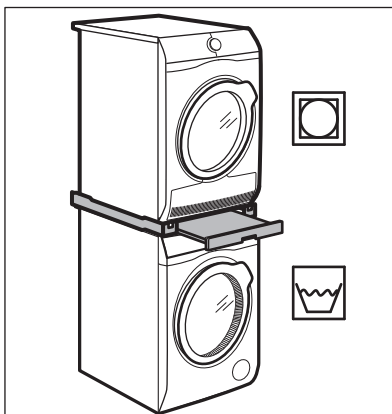

OPOZORILO!

Sušilnega stroja ne postavljajte pod pralni stroj. Preverite združljiv komplet za namestitev na pralni stroj, tako da preverite globino vaših naprav.

6.4 Podstavek s predalom

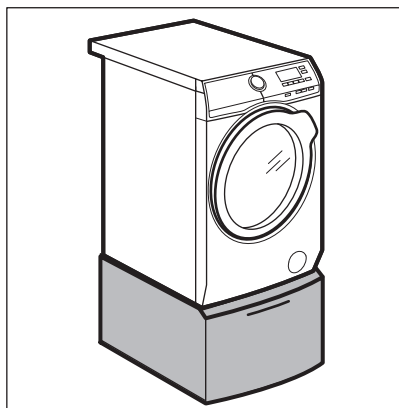

Za dvig naprave in lažje polnjenje in praznjenje stroja. Predal lahko uporabljate za shranjevanje perila, npr.: brisač, čistilnih sredstev in še več.

7. UPRAVLJALNA PLOŠČA

7.1 Posebne značilnosti

Vaš novi pralni stroj je izdelan v skladu z vsemi sodobnimi zahtevami za učinkovito pranje perila z nizko porabo vode, energije in pralnih sredstev ter skrbi za nego perila.





- Zahvaljujoč **funkciji Dodatna mehko**a se mehčalec enakomerno porazdeli po perilu in prodre globoko v vlakna tkanine, kar zagotavlja popolno mehko.
- Tehnologija **SensiCare System** zazna težo perila in določi trajanje programa v 30



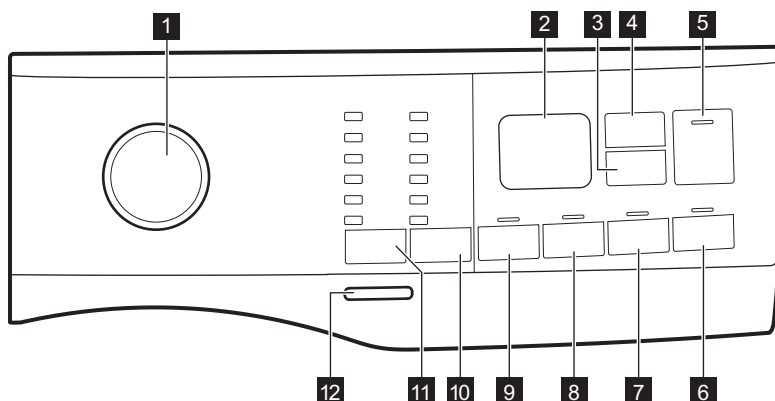



sekundah. Program pranja je prilagojen količini in vrsti perila brez večje porabe časa, energije in vode, kot je potrebno. Za več podrobnosti preberite poglavje "Zaznavanje SensiCare količine perila".

- Predal **UniversalDose** s predelkom za vsako vrsto detergenta, vključno s predelkom za PODS®, opremljen s sistemom, ki omogoča optimalno širjenje in mešanje detergenta ter raztapljanje ostankov detergenta po vsakem ciklu.

7.2 Opis nadzorne plošče







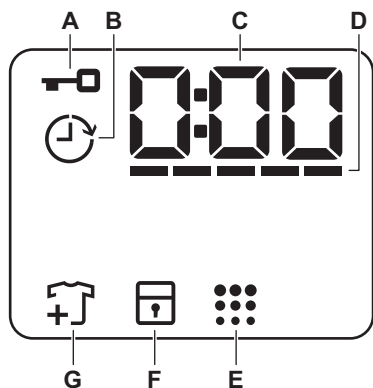

- 1 Vrtljiv gumb za izbiro programa
- 2 Prikazovalnik
- 3 Zakasnjena vklop tipka na dotik 
- 4 Upravljanje časa tipka na dotik 
- 5 Tipka na dotik tipka na dotik 
- 6 Pods® Zamik
- 7 Dodatna mehko tipka na dotik 
- 8 Dodatno izpiranje tipka na dotik 

- 9 Predpranje tipka na dotik 
- 10 Ožemanje tipka za funkcije znižanja hitrosti ožemanja 
 - Brez ožemanja možnost 
 - Zadržano izpiranje možnost 
 - Noč možnost 
- 11 Temperatura tipka na dotik 
- 12 Vklp/lzklop tipka na dotik

7.3 Prikazovalnik



A		Indikator zaklenjenih vrat.
B		Indikator zamika vklopa.
C		Digitalni indikator lahko pokaže: <ul style="list-style-type: none"> • Trajanje programa (npr. 2:40). • Čas zamika (npr. 2h). • Konec programa (0:00). • Opozorilna koda (npr. E20). • Prikaz skupnega števila ur delovanja naprave. Za več podrobnosti si oglejte razdelek „Števec ur delovanja“ v odstavku „Nastavitve“.
D	-----	Indikator stopnje upravljanja časa.
E		Indikator čiščenja bobna.
F		Indikator varovala za otroke.
G		Indikator dodajanja oblačil. Zasveti na začetku faze pranja, ko lahko uporabnik še vedno prekine delovanje naprave in doda še več perila.

8. VRTLJIV GUMB IN TIPKE

8.1 Uvod



Možnosti/funkcije niso na voljo pri vseh programih pranja. Preverite združljivost možnosti/funkcij s programi pranja v »Razpredelnici programov«. Možnost/funkcija lahko izključuje drugo, v tem primeru vam naprava ne dopušča nastaviti nezdružljivih možnosti/funkcij.

8.2 Vkllop/Izklop

Nekaj sekund pritiskajte to tipko, da vklopite ali izklopite napravo. Ob vklopu ali izklopu naprave se oglasita dva različna zvočna signala.

Ker funkcija stanja pripravljenosti samodejno izklopi napravo po nekaj minutah za zmanjšanje porabe energije, boste morda morali ponovno vklopiti napravo.

Za dodatne podrobnosti si oglejte odstavek Stanje pripravljenosti v poglavju Vsakodnevna uporaba.

8.3 Temperatura

Ko izberete program pranja, naprava samodejno predlaga privzeto temperaturo.

Indikator Hladno = hladna voda.

Zasveti indikator nastavljenе temperature.

8.4 Ožemanje

Ko nastavite program, naprava samodejno nastavi najvišje dovoljeno število vrtljajev centrifuge, razen pri programu Denim, Delicates, Rapid 20min

Dodatne funkcije ožemanja:

- **Brez ožemanja** . Zasveti ustrezeni indikator.
To možnost nastavite za izklop vseh faz ožemanja. Naprava izvede samo fazo črpanja izbranega programa pranja. To možnost nastavite za zelo občutljive tkanine. Pri fazi izpiranja je uporabljene več vode za nekatere programe pranja.

- **Zadržano izpiranje** . Zasveti ustrezeni indikator.
Končno ožemanje se ne izvede. Voda zadnjega izpiranja se ne izčrpa, s čimer se prepreči mečkanje perila. Program pranja se konča z vodo v bobnu.
Vrata ostanejo zaklenjena, boben pa se občasno obrne, da se zmanjša zmečkanost perila. Če želite odkleniti vrata, morate izčrpati vodo.
Če se dotaknete gumba Tipka na dotik , naprava izvede fazo ožemanja in izčrpa vodo.
- **Noč** . Zasveti ustrezeni indikator.
Vmesne faze in faza končnega ožemanja so ukinjene, program pa se konča z vodo v bobnu. To pomaga zmanjšati mečkanje. Vrata ostanejo zaklenjena. Boben se občasno obrne, s čimer zmanjša zmečkanost perila. Če želite odkleniti vrata, morate izčrpati vodo.
Ker je program zelo tih, je primeren za uporabo ponoči, ko je električna energija cenejša. Pri nekaterih programih se izpiranje izvaja z večjo količino vode.
Če se dotaknete gumba Tipka na dotik , naprava izvede samo fazo črpanja.



Naprava samodejno izčrpa vodo po približno 18 urah.

8.5 Predpranje

S to funkcijo lahko programu pranja dodate fazo predpranja.

Zasveti ustrezeni indikator.

- To funkcijo uporabite za dodajanje faze predpranja pri 30 °C pred pranjem. Ta funkcija je priporočljiva za močno umazano perilo, še posebej, če vsebuje pesek, prah, blato in druge trdne delce.



Te funkcije lahko podaljšajo trajanje programa.

8.6 Trajno Dodatno izpiranje

S to funkcijo lahko dodate nekaj izpiranj glede na izbrani program pranja.

To funkcijo uporabite za ljudi, ki so alergični na ostanke pralnih sredstev in imajo občutljivo kožo.



Ta funkcija podaljša trajanje programa.

Nad tipko zasveti ustrezeni indikator in trajno sveti med naslednjimi cikli do izklopa te funkcije.

8.7 Trajno Dodatna mehkoča

Nastavite to funkcijo za optimizirano porazdelitve mehčalca in bolj mehko perilo.

Priporočljivo pri uporabi mehčalca.



Ta funkcija podaljša trajanje programa.

Nad tipko zasveti ustrezeni indikator in trajno sveti med naslednjimi cikli do izklopa te funkcije.

8.8 Zakasnen vklop

S to funkcijo lahko vklop programa premaknete na ustrezniji čas.

Pritiskajte tipko za nastavev želenega zamika. Čas narašča v korakih po eno uro do 20 ur.

Na prikazovalniku se prikažeta indikator  in izbrani čas zamika. Po dotiku tipke

Tipka na dotik  naprava začne z odštevanjem in vrata so zaklenjena.

8.9 Upravljanje časa

S to funkcijo lahko skrajšate trajanje programa glede na količino perila in stopnjo umazanega perila.

Ko nastavite program pranja, se na prikazovalniku prikažejo privzeto trajanje in pomišljaji -----.

Dotaknite se tipke Upravljanje časa , da skrajšate trajanje programa glede na vaše

potrebe. Na prikazovalniku se prikaže novo trajanje programa, število pomišljajev pa se skladno s tem zmanjša:

----- primerno za poln stroj običajno umazanega perila.

---- kratek program za poln stroj malo umazanega perila.

-- zelo kratek program za manjšo količino malo umazanega perila (priporočena je največ polovična napolnjenost stroja).

- najkrajši program za osveževanje majhne količine perila.

Upravljanje časa je na voljo le pri programih v preglednici.

Indikator	Cottons	Synthetics
----- 1)	■	■
----	■	■
---	■	■
-- 2)	■	■
- 2)	■	■

1) Privzeto trajanje za vse programe.

2) Ta stopnja funkcije Upravljanje časa ni na voljo pri 90 °C.

8.10 Pods®

Te tipke se dotaknite za vklop-izklop funkcije Pods®.

Ko je vklopljen, sveti ustrezeni indikator.

Upošteвайте priporočila proizvajalca za odmerjanje in shranjevanje kapsul.

V predelek Pods® v predalu za pralno sredstvo dajte največ dve tableti ali enoodmerno pralno sredstvo.

Funkcija ostane vklopljena tudi za naslednje programe, dokler je ne izklopite in če jo je mogoče izbrati z nastavljenim programom.





8.11 Tipka na dotik





Dotaknite se tipke Tipka na dotik  za začetek, zaustavitev naprave ali prekinitve trenutnega programa.

9. PROGRAMI

9.1 Tabela programov

Program Privzeta temperatura Temperaturno območje	Referenčna hitrost ožemanja Razpon hitrosti ožemanja [obr./min]	Največja količina perila	Opis programa (Vrsta perila in stopnja umazanosti)
Eco 40-60 40 °C 1)	1400 obr./min (1400- 800)	9 kg	Belo in barvno obstojno bombažno perilo. Običajno umazano perilo. Poraba energije se zmanjša, trajanje programa pranja pa podaljša, s čimer so zagotovljeni dobri rezultati pranja.
Cottons 40 °C 90 °C – Hladno	1400 obr./min (1400- 800)	9 kg	Belo in barvno bombažno perilo. Običajno in zelo umazano.
Synthetics 40 °C 60 °C – Hladno	1200 obr./min (1200 - 800)	4 kg	Sintetično ali mešano perilo. Običajno umazano perilo.
Delicates 30 °C 40 °C – Hladno	800 obr./min (1200- 800)	2 kg	Občutljivo perilo, kot je perilo iz akrila, viskoze in mešano perilo, ki zahteva bolj nežno pranje. Običajno in manj umazano perilo.
Rapid 20min 30 °C 40 °C-30 °C	1200 obr./min (1400- 800)	2 kg	Sintetično in mešano perilo. Malo umazano perilo in perilo za osvežitev.
Rinse	1400 obr./min (1400- 800)	9 kg	Vse tkanine razen volnenih in zelo občutljivih. Program za izpiranje in ožemanje perila. Privzeto število vrtljajev centrifuge se uporablja za bombažna oblačila. Znižajte število vrtljajev centrifuge glede na vrsto perila. Po potrebi nastavite funkcijo Dodatno izpiranje, da dodate izpiranja. Ob nizkem številu vrtljajev centrifuge naprava izvede nežna izpiranja in kratko ožemanje.
Spin/Drain	1400 obr./min (1400 -800)	9 kg	Vse tkanine razen volnenih in občutljivih. Za ožemanje perila in črpanje vode iz bobna.

Program Privzeta temperatura Temperaturno območje	Referenčna hitrost ožemanja Razpon hitrosti ožemanja [obr./min]	Največja količina perila	Opis programa (Vrsta perila in stopnja umazanosti)
Anti-Allergy  60 °C	1400 obr./min (1400 - 800)	9 kg	Belo bombažno perilo. Ta visoko učinkovit program pranja v kombinaciji s paro odstrani več kot 99,99 % bakterij in virusov ²⁾ ohranjanje temperature nad 60 °C v celotni fazi pranja; z dodatnim delovanjem na vlakna, zahvaljujoč parni fazi, izboljšana faza izpiranja zagotavlja ustrezno odstranitev ostankov pralnega sredstva in mikroorganizmov. Ta program zagotavlja tudi ustrezno zmanjšanje količine cvetnega prahu/aler-genov.
Duvet 30 °C 60 °C – Hladno	800 obr./min (800 - 800)	3 kg	Odeja iz sintetičke, podložena oblačila, prešite odeje, puhovke in podobno perilo.
Silk  30 °C	800 obr./min (800 - 800)	2 kg	Poseben program za svileno in mešano sintetično perilo.
Wool   40 °C 40 °C – Hladno	1200 obr./min (1200 - 800)	1,5 kg	Volneno perilo za strojno in ročno pranje ter drugo perilo s simbolom za »ročno pranje« ³⁾ .
Sport 30 °C 40 °C – Hladno	1200 obr./min (1200 - 800)	4 kg	Mešana športna oblačila. Malo umazano perilo ali perilo za osvežitev.

Program Privzeta temperatura Temperaturno območje	Referenčna hitrost ožemanja Razpon hitrosti ožemanja [obr./min]	Največja količina perila	Opis programa (Vrsta perila in stopnja umazanosti)
Outdoor  30 °C 40 °C – Hladno	1200 obr./min (1200- 800)	2,5 kg ⁴⁾ 1 kg ⁵⁾	<div data-bbox="520 327 1024 454" style="border: 1px solid black; padding: 5px;"> <p> Ne uporabljajte mehčalca in se prepričajte, da v predalu za pralno sredstvo ni ostankov mehčalca.</p> </div> <p>Sintetična športna oblačila. Ta program je zasnovan za nežno pranje sodobnih športnih oblačil za dejavnosti na prostem in je primeren tudi za oblačila za telovadbo, kolesarjenje ali tek ter podobna oblačila. Priporočena količina perila je 2,5 kg. Vodoodporno, vodoodporno-zrakoprepustno in vodoodbojno perilo. Ta program je mogoče uporabiti tudi kot obnovitveni cikel za vodoodbojna oblačila, posebej zasnovan za oblačila s hidrofobno prevleko. Za izvedbo obnovitvenega cikla za vodoodbojna oblačila nadaljujte na naslednji način:</p> <ul style="list-style-type: none"> • Pralno sredstvo nalijte v predelek . • V predelek za mehčalec predala  nalijte posebno sredstvo za obnovitev vodoodbojnih oblačil. • Zmanjšajte količino perila na 1 kg. <div data-bbox="520 790 1024 997" style="border: 1px solid black; padding: 5px;"> <p> Za še boljši učinek sredstva za obnovitev vodoodbojnih oblačil, oblačila posušite v sušilnem stroju, tako da nastavite program sušenja Outdoor (če je na voljo in če je na etiketi za nego perila navedeno, da je dovoljeno sušenje v sušilnem stroju).</p> </div>

Program Privzeta temperatura Temperaturno območje	Referenčna hitrost ožemanja Razpon hitrosti ožemanja [obr./min]	Največja količina perila	Opis programa (Vrsta perila in stopnja umazanosti)
Denim 30 °C 40 °C – Hladno	800 obr./min (1200 - 800)	4 kg	Poseben program za oblačila iz denima z nežno fazo pranja za zmanjšanje bledenja barv in madežev. Za boljšo nego je priporočena manjša količina perila.

1) Glede na Uredbo komisije (EU) 2019/2023 lahko ta program pri 40°C skupaj v istem ciklu opere običajno umazano bombažno perilo, za katerega je proizvajalec navedel, da je primerno za pranje pri 40°C ali 60°C.



Za doseženo temperaturo v perilu, trajanje programa in druge podatke si oglejte poglavje »Vrednosti porabe«. Najučinkovitejši programi v smislu porabe energije so običajno tisti, ki delujejo pri nižjih temperaturah in trajajo dlje.

2) Testirano na Staphylococcus aureus, Enterococcus faecium, Candida albicans, Pseudomonas aeruginosa in MS2 Bacteriophage v preizkusu, ki ga je izdelal zunanji izvajalec Swisstat Testmaterialien AG leta 2021 (poročilo o preskusu št. 202120117).

3) Med tem ciklom se bobnen obračajo počasi, da je zagotovljeno nežno pranje. Morda bo videti, kot da se bobnen obračajo ali se ne obračajo pravilno, a to je normalno za ta program.

4) Program pranja.

5) Program pranja in impregnacijska faza.

Kompatibilnost programskih možnosti

Program								Pods®		
Eco 40-60	■			■				■		■
Cottons	■	■	■	■	■	■	■	■	■	■
Synthetics	■	■	■	■	■	■	■	■	■	■
Delicates	■	■	■	■		■	■	■		■
Rapid 20min	■	■						■		■
Rinse	■	■	■			■				■
Spin/Drain	■	■								■
Anti-Allergy 	■	■	■		■	■	■	■		■
Duvet		■					■			■
Silk		■								■
Wool	■	■	■							■

Program								Pods®		
Sport	■	■	■		■	■		■	■	
Outdoor	■	■	■			■		■	■	
Denim	■	■	■	■		■	■	■	■	

Ustrezna pralna sredstva za programe pranja

Program	Univerzalni prašek ¹⁾	Univerzalno tekoče pralno sredstvo	Tekoče pralno sredstvo za barvasto perilo	Občutljivo volneno perilo	Posebno
Eco 40-60	▲	▲	▲	--	--
Cottons	▲	▲	▲	--	--
Synthetics	▲	▲	▲	--	--
Delicates	--	--	--	▲	▲
Rapid 20min	--	▲	▲	--	--
Anti-Allergy	▲	▲	--	--	▲
Duvet	--	--	--	▲	▲
Silk	--	--	--	▲	▲
Wool	--	--	--	▲	▲
Sport	--	▲	▲	--	▲
Outdoor	--	--	--	▲	▲
Denim	--	--	▲	▲	▲

1) Pri temperaturah, višjih od 60 °C, je priporočena uporaba praška.

▲ = Priporočeno

-- = Ni priporočeno

9.2 Woolmark Wool Care - modra





Postopek pranja volne tega stroja so odobrili pri podjetju Woolmark za pranje volnenih oblačil z oznako za Zročno pranje«, pod pogojem, da so izdelki oprani v skladu z navodili na etiketi oblačila in tistimi, ki jih je izdal proizvajalec tega pralnega stroja. M1512
Woolmarkov simbol je certifikacijska znamka v številnih državah.

10. NASTAVITVE

10.1 Zvočni signali

Ta naprava ima različne zvočne signale, ki se oglasijo:

- Ob vklopu naprave (poseben kratek zvok).
- Ob izklopu naprave (poseben kratek zvok).
- Ob dotiku tipk (klik).
- Ob napačni izbiri (3 kratki zvoki).
- Program je zaključen (zaporedje zvokov približno eno minuto).
- V primeru napake v delovanju naprave (zaporedje kratkih zvokov približno 5 minut).

Za **izklop/vklop** zvočnih signalov ob zaključku programa se za približno dve sekundi sočasno dotaknite tipk  in . Na prikazovalniku se prikaže On/Off



Če izklopite zvočne signale, ti še naprej delujejo v primeru napake v delovanju naprave.

10.2 Varovalo za otroke

S to funkcijo lahko otrokom preprečite igranje z upravljalno ploščo.



Za **vklop/izklop** te funkcije držite pritisnjeno tipko Pods®, dokler se na prikazovalniku ne  prikaže/izgine z njega .

Naprava po izklopu privzeto izbere to funkcijo.

Funkcija varovala za otroke morda ne bo na voljo nekaj sekund po vklopu naprave.

10.3 Števec ur delovanja

Skupni čas delovanja naprave lahko vidite v urah, od prvega vklopa. Ta vrednost šteje čas delovanja ciklov (ne vključuje premorov, zamika vklopa). Za prikaz te vrednosti nadaljujte na naslednji način:

1. Napravo vklopite s pritiskom gumba **Vklop/Izklop**
2. Gumb za izbiro programa zavrtite na kateri koli program.
3. Pritisnite in nekaj sekund držite tipki **Ožemanje**  in **Predpranje**  (v 10 sekundah po vklopu. Po teh 10 sekundah kombinacija tipk vklopi in izklopi zvočne signale).
4. Po 3 sekundah se na prikazovalniku prikaže skupno število ur delovanja naprave: npr. 1276 ur, za 2 sekundi se na prikazovalniku prikaže beseda Hr, za 2 sekundi se prikaže številka 12 (za tisočice in stotice) in število 76 (za desetice in enice).



Če postopek ne deluje (zaradi časovne prekinitve, napačnega položaja gumba za izbiro programa ali kombinacije napačnih tipk), izklopite napravo in od začetka ponovite zaporedje.

10.4 Tovarniška ponastavitev

Ta funkcija omogoča obnovitev tovarniških privzetih možnosti. Za **vklop** te funkcije upoštevajte spodnje korake:

1. Napravo vklopite s pritiskom gumba **Vklop/Izklop**.
2. Gumb za izbiro programa zavrtite na kateri koli program.
3. Pritisnite in nekaj sekund držite tipki **Dodatno izpiranje** in **Dodatna mehko** (v 10 sekundah po vklopu. Po teh 10 sekundah kombinacija tipk vklopi in izklopi zvočne signale).

4. Po 3 sekundah se na prikazovalniku prikaže skupno število ur delovanja naprave: npr. 1276 ur, za 2 sekundi se na prikazovalniku prikaže beseda Hr, za 2 sekundi se prikaže številka 12 (za tisočice in stotice) in število 76 (za desetice in enice).



Če postopek ne deluje (zaradi časovne prekinitve, napačnega položaja gumba za izbiro programa ali kombinacije napačnih tipk), izklopite napravo in od začetka ponovite zaporedje.

11. PRED PRVO UPORABO

1. Prepričajte se, da je na voljo električno napajanje in da je pipa odprta.
2. V predelek, označen z **III**, vlijte majhno količino pralnega sredstva.
3. Nastavite in vklopite program za bombaž pri najvišji temperaturi brez perila v bobnu.

Na ta način iz bobna in kadi odstranite vso morebitno umazanijo.

12. VSAKODNEVNA UPORABA

OPOZORILO!

Oglejte si poglavja o varnosti.

12.1 Vklop naprave

1. Vtaknite vtič v vtičnico.
 2. Odprite pipo.
- Oglasi se kratek zvočni signal.

12.2 Vstavljanje perila

1. Odprite vrata naprave.
2. Izpraznite žepe in razgrnite oblačila, preden jih daste v napravo.
3. Posamezno perilo dajte v bobnen. V bobnen ne dajajte preveč perila.
4. Dobro zaprite vrata.

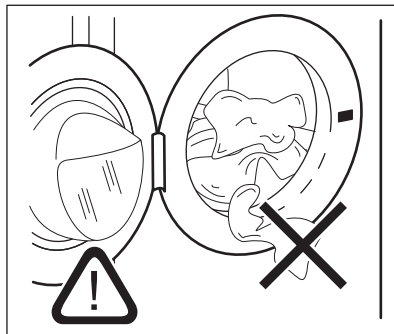

POZOR!

Pazite, da se perilo ne bo ujelo med tesnilo in vrata, da preprečite nevarnost iztekanja vode in poškodbe perila.



Zaradi pranja zelo mastnih madežev se lahko poškodujejo gumijasti deli pralnega stroja.

12.3 Dovajanje pralnega sredstva in dodatkov pri sistemu

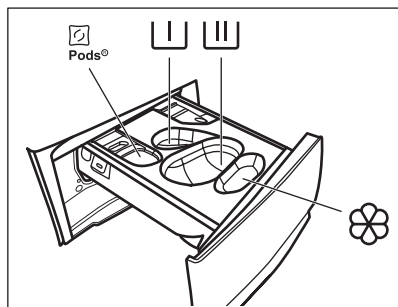

- Predelek za kapsule za pralno sredstvo (največ 2 kapsuli). Kadar uporabljate tablete, se prepričajte, da je funkcija Pods® vklopljena.



- Predelek za predpranje in program namakanja (samo pralno sredstvo v prahu).



- Predelek za fazo pranja (samo pralno sredstvo v prahu).



Pri uporabi tega predelka se prepričajte, da je funkcija Pods® izklopljena.



Če uporabljate tekoče pralno sredstvo, ne pozabite vstaviti posode za tekoče pralno sredstvo .



- Predelek za mehčalec in druga tekoča sredstva (mehčalec, škrob).

MAX - Vedno upoštevajte navodila na embalaži pralnih sredstev, vendar priporočamo, da ne prekoračite najvišje navedene ravni (**MAX**). Ta količina zagotavlja najboljše rezultate pranja.



Po potrebi po pranju iz predala za pralno sredstvo odstranite ostanke pralnega sredstva.

Nadaljujte kot sledi

1. Odprite predal za pralno sredstvo.

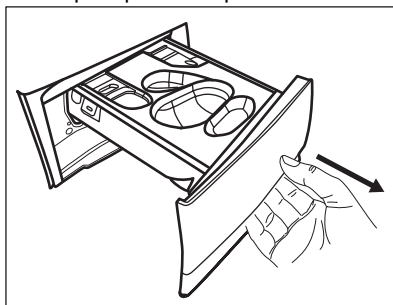

2. Če je nastavljena faza predpranja, dajte pralni prašek v predelek .

3. Za glavno pranje izberite ustrezen predal glede na vrsto pralnega sredstva:

a.) Dajte **pralni prašek** v predelek .

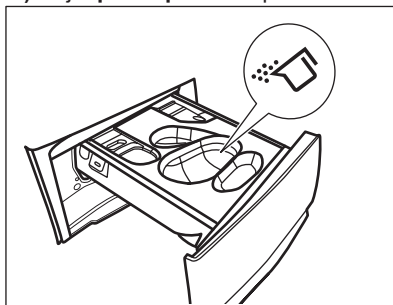

b.) Po vstavitvi ustrezne posode nalijte **tekoče pralno sredstvo** v isti predelek .

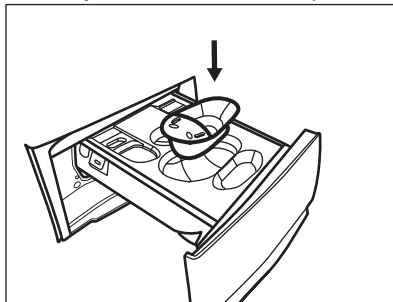

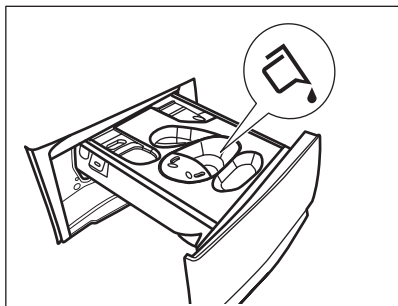

c.) Vstavite **tablete** v predelek . Prepričajte se, da je funkcija Pods@vklopljena.

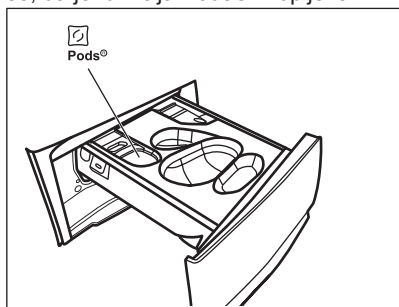

4. V predelek nalijte mehčalec.
5. Zaprite predal za pralno sredstvo.

12.4 Nastavitev programa

1. Obrnite gumb za izbiro programa, da izberete želeni program pranja.

Indikator tipke Tipka na dotik utripa. Prikazovalnik prikazuje trajanje programa.

2. Če želite spremeniti temperaturo in/ali število vrtljajev centrifuge, se dotaknite ustrezne tipke.
3. Po potrebi z dotikom ustreznih tipk nastavite eno ali več funkcij. Na prikazovalniku zasvetijo ustrezni indikatorji, informacije pa se skladno spremenijo.



Če izbira **ni mogoča**, se oglasi zvočni signal.

12.5 Vklon programa

Dotaknite se tipke Tipka na dotik , da vklopite program. Programa ni mogoče

zagnati, ko indikator tipke ne sveti in ne utripa (npr. gumb za izbiro programa v napačnem položaju).

Ustrezni indikator preneha utripati in sveti. Program se zažene, vrata do zaklenjena. Na prikazovalniku se prikaže indikator .



Preden naprava začne polniti vodo, lahko kratek čas deluje odtočna črpalka.

12.6 Zagon programa z zamikom vklopa

Dotaknite se tipke Tipka na dotik . Vrata naprave se zaklenejo in začne se odštevanje časa zamika vklopa. Na prikazovalniku se prikaže indikator .

Po koncu odštevanja se program zažene samodejno.

Preklic zamika vklopa po začetku odštevanja

Za preklic zamika vklopa:

1. Dotaknite se tipke Tipka na dotik , da prekinete delovanje naprave. Utripa ustrezni indikator.
2. Ponovno se dotaknite tipke Tipka na dotik , da takoj zaženete program.

Sprememba zamika vklopa po začetku odštevanja

Za spremembo zamika vklopa:

1. Dotaknite se tipke Tipka na dotik , da prekinete delovanje naprave. Utripa ustrezni indikator.
2. Ponovno se dotaknite tipke Tipka na dotik , da začnete novo odštevanje.

12.7 Zaznavanje količine perila SensiCare System



Trajanje programa na prikazovalniku navaja **srednjo/veliko količino perila**.

Po dotiku tipke Tipka na dotik SensiCare System začne z zaznavanjem količine perila:

1. Naprava zazna količino perila v prvih 30 sekundah. Pri programih, kjer je na voljo Upravljanje časa, med to fazo utripa pika, ki ločuje ure od minut, boben pa se na kratko obrne.
2. Trajanje programa se da ustrezno prilagoditi in se lahko podaljša ali skrajša. Po nadaljnjih 30 sekundah se začne polnjenje z vodo.



Približno 20 minut po začetku programa je mogoče ponovno nastaviti čas trajanja glede na zmogljivost perila za vpijanje vode.



Zaznavanje SensiCare se izvede samo pri celotnih programih pranja in če trajanje programa ni skrajšano.



SensiCare System ni na voljo pri vseh programih, kot so: Wool, Rinse, Ožemanje in programi s kratkimi cikli.

12.8 Prekinitev programa in spreminjanje funkcij

Med izvajanjem programa lahko spremenite **samo nekatere** funkcije:

1. Dotaknite se tipke Tipka na dotik . Utripa ustrezní indikator.
2. Spremenite funkcije. Informacije na prikazovalniku se skladno spreminjajo.
3. Ponovno se dotaknite tipke Tipka na dotik .

Program pranja se nadaljuje.



Za ponoven zagon programa se prepričajte, da je gumb za izbiro programa v pravilnem položaju na prekinjenem programu in da indikator tipke Tipka na dotik utripa.

12.9 Preklic trenutnega programa

1. Pritisnite tipko Vklop/Izklop za preklic programa in izklop naprave.

2. Ponovno pritisnite tipko Vklop/Izklop za vklop naprave.



Če je sistem SensiCare končal in se je točenje vode že začelo, se novi program zažene, **tudi če ne ponovite delovanja sistema SensiCare**. Voda in pralno sredstvo se ne izčrpa, da se prepreči odpad. Na prikazovalniku se prikaže najdaljše trajanje programa in to se posodobi približno 20 minut po začetku novega programa.

Za preklic obstaja tudi druga možnost:

1. Obrnete gumb za izbiro programa v položaj »Reset« (Ponastavitev) .
2. Počakajte eno sekundo. Na prikazovalniku se prikaže --- . Sedaj lahko nastavite nov program pranja.

12.10 Odpiranje vrat - Dodajanje oblačil



Če sta temperatura in raven vode v bobnu previsoki in/ali se boben še vedno vrti, ne morete odpreti vrat.

Med izvajanjem programa ali zamika vklopa so vrata naprave zaklenjena. Na prikazovalniku se prikaže indikator .

1. Dotaknite se tipke Tipka na dotik . Utripati začne indikator .
2. Počakajte, da indikator zaklenjenih vrat neha utripati in ugasne. Odprite vrata naprave. Po potrebi dodajte ali odstranite perilo. Zaprite vrata in se dotaknite tipke Tipka na dotik . Izvajanje programa ali

zamika vklopa se nadaljuje.

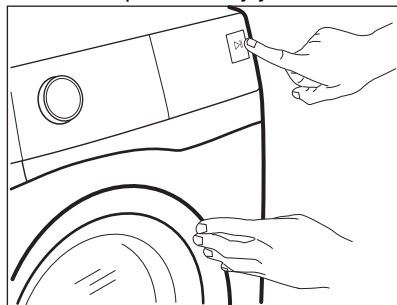

12.11 Konec programa

Ob koncu programa se naprava samodejno izklopi. Oglasijo se zvočni signali (če so vklopljeni). Na prikazovalniku se prikaže



Indikator tipke Tipka na dotik ugasne.

Vrata se odklenejo, indikator pa ugasne.

1. Iz naprave odstranite perilo.
2. Preverite, ali je boben prazen.
3. Vrata in predal za pralno sredstvo pustite priprta, da preprečite nastajanje plesni in neprijetnih vonjav.

12.12 Izčrpanje vode po koncu cikla

Če ste izbrali program ali funkcijo, ki ne izčrpa vode zadnjega izpiranja, je program končan, toda:

- Časovno področje prikazuje , prikazovalnik pa zaklenjena vrata .
- Boben se še vedno obrača v rednih intervalih in na ta način prepreči mečkanje perila.
- Vrata ostanejo zaklenjena.
- Da lahko odprete vrata, morate izčrpati vodo:

1. Po potrebi se dotaknite tipke Ožemanje, da znižate število vrtljajev centrifuge, ki ga predlaga naprava.

2. Pritisnite tipko Tipka na dotik .

- Če ste nastavili Zadržano izpiranje , naprava izčrpa vodo in zažene centrifugo.
- Če ste nastavili Noč , naprava samo izčrpa vodo.

Indikator funkcije Zadržano izpiranje in Noč izgine.

3. Ko je program zaključen in indikator zaklenjenih vrat ugasne, lahko odprete vrata.

4. Nekaj sekund pritisnite tipko Vklop/ Izklop, da izklopite napravo.

12.13 Funkcija stanja pripravljenosti

Funkcija stanja pripravljenosti samodejno izklopi napravo za zmanjšanje porabe energije v naslednjih primerih:

- Ko naprave ne uporabljate pet minut po tem, ko se ne izvaja noben program.
- Pet minut po koncu programa pranja. Na prikazovalniku se prikaže konec zadnjega programa. Z obračanjem gumba za izbiro programa nastavite nov program.

Če gumb obrnete v položaj »Ponastavitev«

- , se naprava po 30 sekundah samodejno izklopi.



Če nastavite program ali možnost, ki se konča z vodo v bobnu, funkcija stanja pripravljenosti **ne izklopi** naprave in vas na ta način opozori, da je treba izčrpati vodo.

13. NAMIGI IN NASVETI



OPOZORILO!

Oglejte si poglavja o varnosti.

13.1 Vstavljanje perila

- Perilo razdelite na: belo, barvno, sintetično, občutljivo in volнено.
- Upoštevajte navodila za pranje, ki se nahajajo na etiketah za vzdrževanje perila.

- Belega in barvnega perila ne perite skupaj.
- Nekatero barvno perilo se pri prvem pranju razbarva. Priporočamo, da ga prvih nekaj pranj perete ločeno.
- Večslojno, volнено perilo in perilo s poslikavami obrnite z notranjo stranjo navzven.
- Predhodno poskrbite za trdovratne madeže.
- Trdovratne madeže odstranite s posebnim pralnim sredstvom.
- Bodite previdni z zavesami. Snemite kaveljčke in dajte zaveso v pralno vrečo ali prevleko za blazino.
- Zelo majhna količina perila lahko povzroči težave z uravnoteženostjo pri centrifugi, kar vodi do prekomernih tresljajev. Če pride do tega:
 - a. prekinite program in odprite vrata (oglejte si poglavje »Vsakodnevna uporaba«),
 - b. ročno porazdelite perilo, tako da bodo kosi perila enakomerno porazdeljeni po kadi,
 - c. pritisnite tipko Tipka na dotik. Centrifuga se nadaljuje.
- Zapnite gumbe na prevlekah za blazine, zadrge, sponke in kaveljčke. Zapnite pasove, zavežite vrvice, vezalke, trakove in vse druge ohlapne predmete.
- Ne perite nezarobljenega ali strganega perila. Za pranje majhnih predmetov (kosov perila) in/ali občutljivega perila (npr. nadržkov z lokom, pasov, hlačnih nogavic, vezalk, trakov itd.) uporabite pralno vrečo.

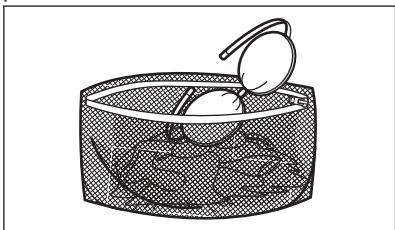

- Izpraznite žepe in razgrnite oblačila.

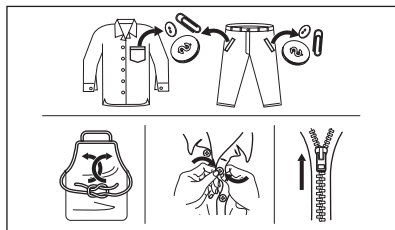

13.2 Trdovratni madeži

Za nekatere madeže voda in pralno sredstvo nista dovolj.

Priporočamo, da te madeže odstranite, preden daste perilo v napravo.

Na voljo so posebna sredstva za odstranjevanje madežev. Uporabite posebno sredstvo za odstranjevanje madežev, ki je primerno za vrsto madeža in tkanine.

13.3 Vrsta in količina pralnega sredstva

Izbira pralnega sredstva in uporaba prave količine vplivata na učinkovitost pranja, zmanjšujeta pa tudi odpadke in pomagata varovati okolje:

- Uporablajte samo pralna in druga sredstva, ki so posebej namenjena pranju v pralnem stroju. Najprej upoštevajte naslednja splošna pravila:
 - pralne praške (tudi tablete in enoodmerna pralna sredstva) za vse vrste tkanin, razen občutljivih. Za belo perilo in razkuževanje perila uporabljajte pralni prašek, ki vsebuje belilo,
 - tekoča pralna sredstva (tudi enoodmerna pralna sredstva), po možnosti za programe pranja pri nižjih temperaturah (največ 60 °C) za vse vrste tkanin ali posebna sredstva samo za volno.
- Izbira in količina pralnega sredstva sta odvisni od: vrste tkanine (občutljivo perilo, volнено perilo, bombaž itd.), barve oblačil, teže perila, stopnje umazanosti, temperature pranja in trdote vode.
- Upoštevajte navodila z embalaže pralnih ali drugih sredstev in pazite, da ne prekoračite najvišje navedene ravni **(MAX)**.

- Ne mešajte različnih vrst pralnih sredstev.
- Uporabite manj pomivalnega sredstva, če:
 - perete majhno količino perila,
 - je perilo malo umazano,
 - se pralno sredstvo med pranjem zelo peni.

Premajhna količina pralnega sredstva lahko povzroči naslednje:

- nezadovoljive rezultate pranja,
- posivitev perila,
- mastna oblačila,
- plesen v napravi.

Prevelika količina pralnega sredstva lahko povzroči naslednje:

- penjenje,
- slabši učinek pranja,
- slabše izpiranje,
- večji negativni vpliv na okolje.

13.4 Namigi za ekološko pranje

Za prihranek vode, energije in pomoč pri zaščiti okolja, vam priporočamo da sledite naslednjim korakom:

- **Običajno umazano perilo** lahko perete **brez predpranja** in tako prihranite pralno sredstvo, vodo in čas (s tem varujete tudi okolje!).

- Če napravo napolnite z **največjo količino perila, ki je navedena za vsak program, zmanjšate porabo energije in porabo vode.**
- Z ustrezno predhodno obdelavo lahko odstranite madeže in določeno stopnjo umazanije; perilo lahko nato operete pri nižji temperaturi.
- Nastavite **najvišje število vrtljajev centrifuge** za izbrani program pranja, **preden perilo sušite v sušilnem stroju.** Na ta način prihranite energijo med sušenjem!

13.5 Trdota vode

Če je trdota vode na vašem območju visoka ali srednja, priporočamo, da uporabite sredstvo za mehčanje vode za pralne stroje. Na območjih, kjer je voda bolj mehka, uporaba sredstva za mehčanje vode ni potrebna.

Za informacije o trdoti vode v vašem kraju se obrnite na krajevno vodovodno podjetje.

Uporabite pravo količino sredstva za mehčanje vode. Upoštevajte navodila z embalaže izdelka.

14. VZDRŽEVANJE IN ČIŠČENJE



OPOZORILO!

Oglejte si poglavja o varnosti.

14.1 Razpored občasnega čiščenja

Občasno čiščenje pomaga podaljšati življenjsko dobo naprave.

Po koncu vsakega programa naj ostanejo vrata in predal za pralno sredstvo malo priprta, da omogočite kroženje zraka in posušite notranjost naprave: s tem boste preprečili nastanek plesni in neprijetnih vonjav.

Če naprave ne uporabljate dalj časa: zaprite pipo in odklopite napravo.

Orientacijski razpored občasnega čiščenja:

Odstr. vodnega kamna	Dvakrat letno
----------------------	---------------

Vzdrževalno pranje	Enkrat mesečno
Čiščenje tesnila vrat	Vsaka dva meseca
Čiščenje bobna	Vsaka dva meseca
Čiščenje predala za pralno sredstvo	Vsaka dva meseca
Čiščenje filtra odtočne črpalke	Dvakrat letno
Čiščenje filtra v cevi za dovod vode in filtra v ventilu	Dvakrat letno

V naslednjih odstavkih je razloženo, kako morate čistiti vsak del.

14.2 Odstranjevanje tujkov



Pred zagonom programa preverite, ali so vsi žepi prazni in ohlapni predmeti zapeti. Preberite si »Polnjenje stroja« v poglavju »Namigi in nasveti«.

Odstranite vse tujke (kot so kovinske sponke, gumbi, kovanci itd.), ki jih morda najdete za tesnilom vrat, v filterih in bobnu. Preberite si odstavke »Tesnilo vrat z zbiralnim utorom«, »Čiščenje bobna«, »Čiščenje odtočne črpalke« in »Čiščenje filtra v cevi za dovod vode in filtra v ventilu«. Po potrebi se obrnite na pooblaščen servisni center.

14.3 Čiščenje zunanijh površin

Napravo čistite le z blagim milom in toplo vodo. Povsem posušite vse površine. Ne uporabljajte grobih gobic ali abrazivnih materialov.



POZOR!

Ne uporabljajte alkohola, topil ali kemičnih izdelkov.



POZOR!

Kovinskih površin ne čistite s čistili na osnovi klora.

14.4 Odstr. vodnega kamna



Če je trdota vode na vašem območju visoka ali srednja, priporočamo, da uporabite sredstvo za odstranjevanje vodnega kamna za pralne stroje.

Redno pregledujte bobnen, da preverite morebitno prisotnost vodnega kamna.

Običajna pralna sredstva že vsebujejo sredstva za mehčanje vode, vendar priporočamo, da zaženete program s praznim bobnom in sredstvom za odstranjevanje vodnega kamna.



Vedno upoštevajte navodila na embalaži izdelka.

14.5 Vzdrževalno pranje

Ponavljajoča in dolgotrajna uporaba programov z nizko temperaturo lahko povzroči kopičenje pralnega sredstva, ostankov kosmov in rast bakterij v bobnu in kadi. Zaradi tega lahko nastanejo neprijetne vonjave in plesen. Če želite odstraniti te ostanke in očistiti notranjost naprave, redno izvajajte vzdrževalno pranje (vsaj enkrat na mesec).



Oglejte si razdelek »Čiščenje bobna«.

14.6 Tesnilo vrat z zbiralnim utorom

Ta naprava ima **samočistilni odtočni sistem**, ki lahka vlakna, odpadla z oblačil, odplakne z vodo. Redno pregledujete tesnilo. Kovance, gumbe in druge majhne predmete lahko odstranite ob koncu programa.

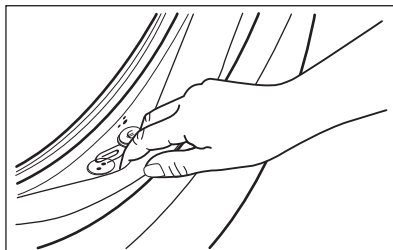

Po potrebi ga očistite s čistilnim sredstvom, ki vsebuje amonijak, ne da bi opraskali površino tesnila.



Vedno upoštevajte navodila z embalaže izdelka.

14.7 Čiščenje bobna

Redno pregledujte bobnen, da preprečite neželene usedline.

Zaradi zarjavelih tujkov v bobnu ali prisotnosti železa v vodi lahko pride do kopičenja rje v bobnu

Očistite bobnen s posebnim čistilom za nerjavno jeklo.



Vedno upoštevajte navodila na embalaži izdelka.

Bobna ne čistite s sredstvi za odstranjevanje vodnega kamna, ki vsebujejo kisline, ali čistili, ki vsebujejo klor, jeklenimi gobicami ali jekleno volno

Za temeljito čiščenje:

1. Iz bobna odstranite vse perilo.
2. Zaženite program Machine Clean . Za dodatne podrobnosti si oglejte tabelo programov pranja.
3. V prazen boben natresite majhno količino praška, da izperete morebitne ostanke.



Občasno se lahko ob koncu programa na prikazovalniku prikaže ikona . To je priporočilo za »čiščenje bobna«. Po čiščenju bobna ikon izgine.

14.8 Čiščenje predala za pralno sredstvo

Za preprečitev morebitnih ostankov praška ali strjenega mehčalca in/ali tvorbe plesni v predalu za pralno sredstvo občasno opravite naslednji postopek čiščenja:

1. Odprite predal za pralno sredstvo. Pritisnite jeziček navzdol, kot prikazuje slika, in ga izvlecite.

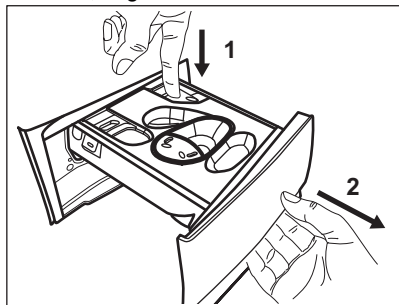

2. Odstranite posodo za tekoče pralno sredstvo, če je vstavljeno.

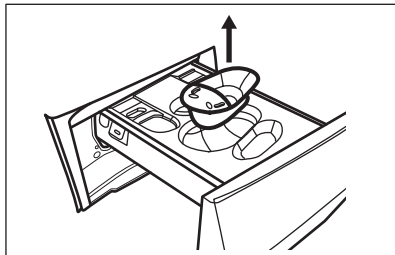

3. Dvignite zgornji pokrov predalov, da ga odstranite.

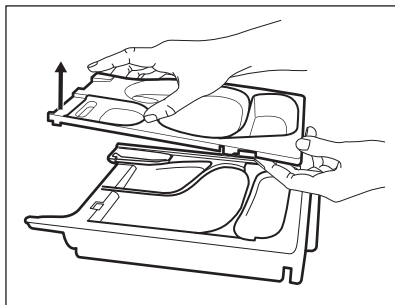

4. Predal za pralno sredstvo in morebitne vložke operite pod tekočo vodo.

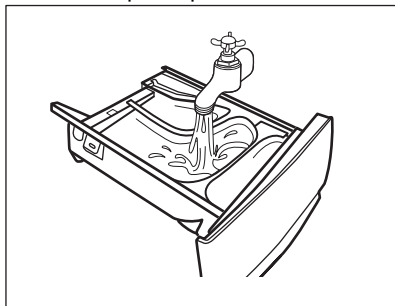

5. **POZOR!**

Ne uporabljajte ostrih ali kovinskih ščetk in gobic.

Prepričajte se, da so z zgornjega in spodnjega dela odprtine odstranjeni vsi ostanki pralnega sredstva. Odprtino očistite z majhno ščetko.

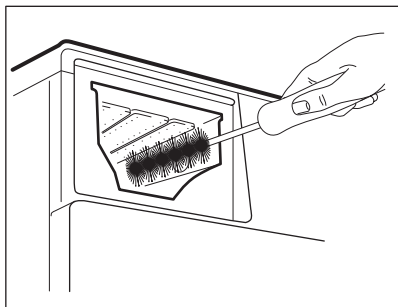

6. Predal obrnite na glavo in odprite spodnji pokrov, kot je prikazano na sliki.

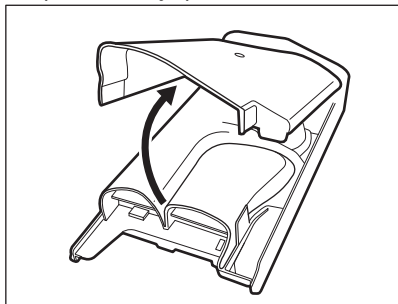

7. Poskrbite, da boste s podajalnika odstranili vse ostanke pralnega sredstva. Uporabite samo mehke vlažne krpe.
8. Namestite nazaj spodnji pokrov, tako da poravnate odprtine z zatiči na predalu, kot je prikazano na sliki. Zaprite tako, da zaslišite »klik«.

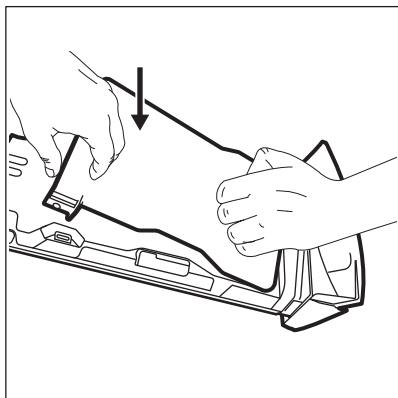

14.9 Čiščenje odtočne črpalke

Redno pregledujte filter odtočne črpalke in poskrbite, da bo čist.

⚠ POZOR!

Pritisnite spodnji pokrov, kot je prikazano na sliki. Prepričajte se, da je pravilno zaprt.

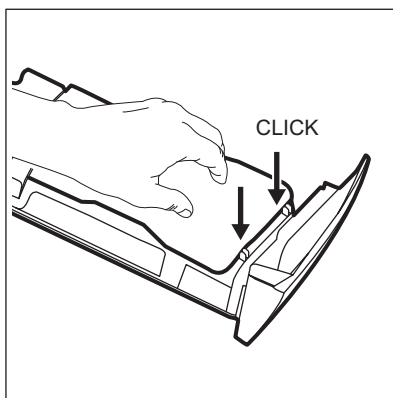

9. Ponovno namestite predal na naslednji način:
- Namestite spodnji pokrov in pritisnite, da zaslišite »klik«.
 - Namestite spodnji pokrov in pritisnite, da zaslišite »klik«.
 - Po potrebi vstavite posodo za tekoče pralno sredstvo.
10. Predal za pralno sredstvo vstavite v vodila in ga zaprite. Zaženite program izpiranja brez perila v bobnu.

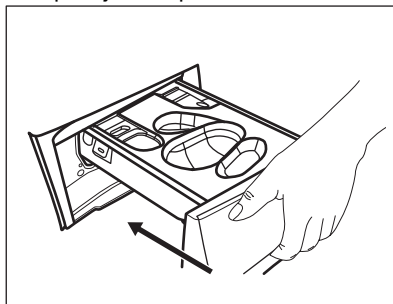

Odočno črpalko očistite, če:

- Naprava ne izčrpa vode.
- Se bobnen obrača.
- Naprava oddaja nenavadne zvoke zaradi blokade odočne črpalke.
- Se na prikazovalniku izpiše opozorilna koda **E20**.

⚠ OPOZORILO!

- Iztaknite vtič iz omrežne vtičnice.
- Filtra ne odstranjujte, medtem ko naprava deluje.
- Črpalke ne čistite, če je voda v napravi vroča. Počakajte, da se voda ohladi.
- Večkrat ponovite 3. korak, tako da zapirate in odpirate ventil, dokler voda ne preneha iztekati.

V bližini imejte krpo za brisanje vode, ki bo iztekla ob odstranitvi filtra.

Črpalke očistite na naslednji način:

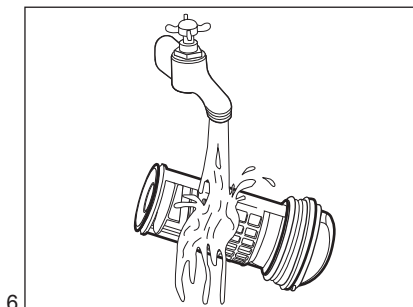
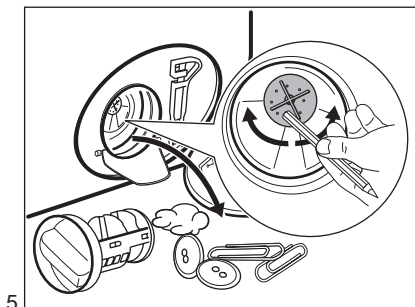
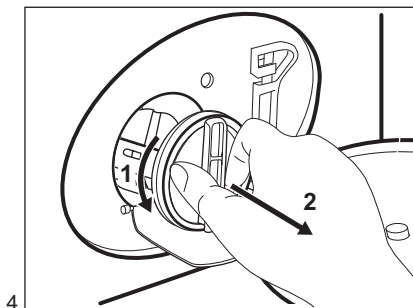
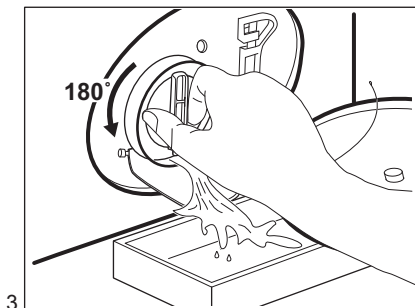
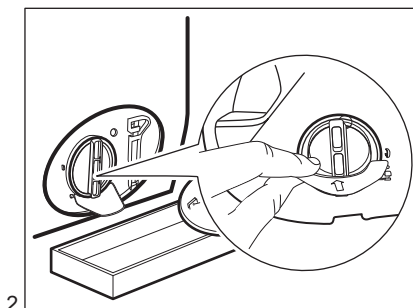
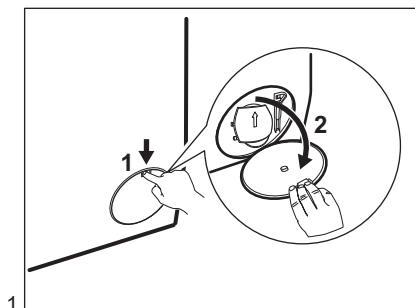

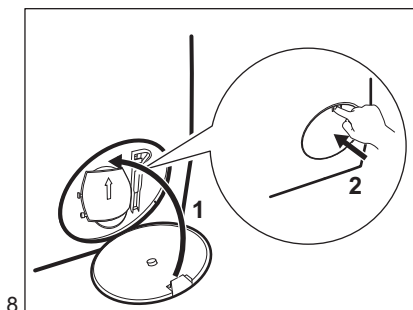
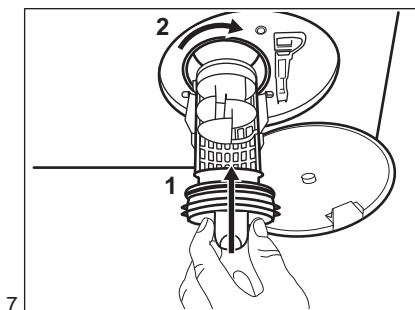

⚠ OPOZORILO!

Preverite, ali se rotor črpalke vrti. Če se ne, se obrnite na pooblaščen servisni center. Filter morate priviti pravilno, da preprečite iztekanja.

14.10 Čiščenje filtra v cevi za dovod vode in filtra v ventilu

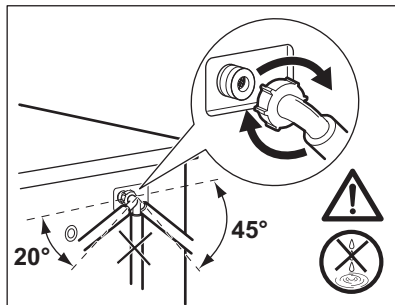
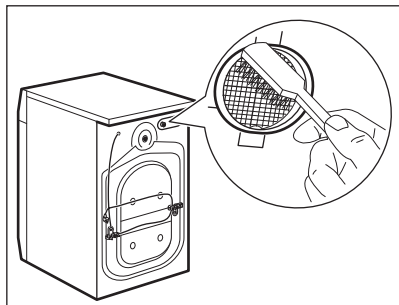
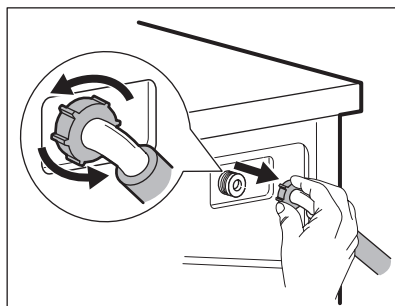
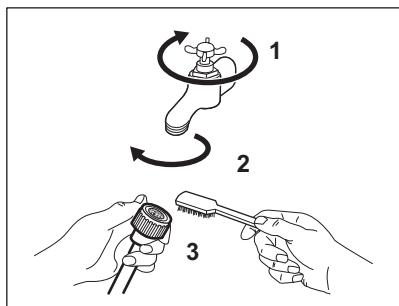

14.11 Črpanje v sili

Če naprava ne more izčrpati vode, opravite isti postopek, ki je opisan v odstavku »Čiščenje odtočne črpalke«. Po potrebi očistite črpalke.

14.12 Zaščita pred zmrzaljo

Če je naprava nameščena na mestu, kjer je lahko temperatura okrog 0 °C ali pade pod ničlo, odstranite preostalo vodo iz cevi za dovod vode in odtočne črpalke.

1. Iztaknite vtič iz omrežne vtičnice.

2. Zaprite pipo.
3. Konca cevi za dovod vode položite v posodo in pustite, da voda odteče iz cevi.
4. Izpraznite odtočno črpalko. Oglejte si postopek za črpanje v sili.
5. Ko je odtočna črpalka prazna, znova namestite cev za dovod vode.

⚠ OPOZORILO!

Pred ponovno uporabo naprave se prepričajte, da je temperatura višja od 0 °C. Proizvajalec ni odgovoren za škodo, nastalo zaradi nizkih temperatur.

15. ODPRAVLJANJE TEŽAV

⚠ OPOZORILO!

Oglejte si poglavja o varnosti.

15.1 Opozorilne kode in možne okvare

Naprava se med uporabo ne zažene ali zaustavi. Najprej poskusite najti rešitev težave (oglejte si razpredelnice).

⚠ OPOZORILO!

Pred kakršnimi koli preverjanji izklopite napravo.

Pri nekaterih težavah se na prikazovalniku prikaže šifra alarma, in bo morda lučka v gumbu Tipka na dotik  gorela:

Težava	Možna rešitev
E 10 Naprava se z vodo ne napolni pravilno.	<ul style="list-style-type: none"> • Preverite, ali je pipa odprta. • Prepričajte se, da tlak v vodovodnem omrežju ni prenizek. Za te podatke se obrnite na lokalno komunalno podjetje. • Prepričajte se, da pipa ni zamašena. • Prepričajte se, da cev za dovod vode ni prepognjena, poškodovana ali ukrivljena. • Prepričajte se, da je dovodna vodovodna cev ustrezno priključena. • Prepričajte se, da filter na dovodni cevi in filter na ventilu nista zamašena. Oglejte si »Vzdrževanje in čiščenje«.
E20 Naprava ne izčrpa vode.	<ul style="list-style-type: none"> • Prepričajte se, da sifon umivalnika ni zamašen. • Prepričajte se, da cev za odvod vode ni prepognjena ali ukrivljena. • Prepričajte se, da odtočni filter ni zamašen. Filter po potrebi očistite. Oglejte si »Vzdrževanje in čiščenje«. • Prepričajte se, da je cev za odvod vode ustrezno priključena. • Nastavite program črpanja, če ste nastavili program brez faze črpanja. • Nastavite program črpanja, če ste nastavili funkcijo, ki se zaključí z vodo v kadi.
E40 Vrata naprave so odprta ali niso pravilno zaprta.	<ul style="list-style-type: none"> • Prepričajte se, da so vrata dobro zaprta.

E91

Notranja napaka. Ni komunikacije med elektronskimi elementi naprave.

- Program se ni zaključil pravilno ali pa se je naprava prezgodaj ustavila. Napravo izklopite in jo ponovno vklopite.
- Če se ponovno prikaže opozorilna koda, se obrnite na pooblaščen servisni center.

Če se na prikazovalniku prikažejo druge opozorilne kode, izklopite in vklopite napravo. Če se težava nadaljuje, se obrnite na pooblaščen servisni center.

V primeru različnih težav z napravo preglejte spodnjo razpredelnico glede možnih rešitev.

Težava	Možna rešitev
Program se ne zažene.	<ul style="list-style-type: none"> • Poskrbite, da je vtič vključen v omrežno vtičnico. • Poskrbite, da so vrata naprave zaprta. • Poskrbite, da nobena varovalka v omarici z varovalkami ni poškodovana. • Morate se dotakniti Tipka na dotik . • Če je nastavljen zamik vklopa, nastavitev prekličite ali počakajte, da se odštevanje konča. • Izklopite funkcijo Varovalo za otroke, če je vklopljena. • Preverite položaj gumba pri izbranem programu.
Naprava se napolni z vodo in jo takoj izčrpa.	<ul style="list-style-type: none"> • Poskrbite, da bo loputa v pravem položaju. Cev je morda nameščena prenizko. Oglejte si »Navodila za namestitve«.
Centrifuga ne deluje ali pa pranje traja dlje kot običajno.	<ul style="list-style-type: none"> • Nastavite program ožemanja. • Prepričajte se, da odtočni filter ni zamašen. Filter po potrebi očistite. Oglejte si »Vzdrževanje in čiščenje«. • Ročno prilagodite kose v kadi in znova zaženite fazo ožemanja. Problem je lahko posledica neustreznega ravnovesja.
Na tleh je voda.	<ul style="list-style-type: none"> • Prepričajte se, da so priključki vodovodnih cevi tesno priviti in da iz njih ne izteka voda. • Poskrbite, da na cevi za dovod in cevi za odvod vode ne bo poškodb. • Prepričajte se, da ste uporabili ustrezen detergent v ustrezni količini.
Vrat naprave ne morete odpreti.	<ul style="list-style-type: none"> • Pazite, da ne izberete programa pranja, ki se zaključí z vodo v kadi. • Prepričajte se, da je program pranja končan. • Nastavite program črpanja ali ožemanja, če je voda v bobnu. • Prepričajte se, da naprava dobiva električno energijo. • To težavo lahko povzroča okvara naprave. Obrnite se na pooblaščen servisni center.
Naprava povzroča neobičajen hrup in se tresne.	<ul style="list-style-type: none"> • Prepričajte se, da je naprava v vodoravnem položaju. Oglejte si »Navodila za namestitve«. • Prepričajte se, da so embalaža in/ali transportni vijaki odstranjeni. Oglejte si »Navodila za namestitve«. • V boben dajte več perila. Količina perila je morda premajhna.
Trajanje programa se podaljša ali skrajša med izvajanjem programa.	<ul style="list-style-type: none"> • Funkcija SensiCare System lahko nastavi trajanje programa glede na vrsto in na težo perila. Glejte razdelek »Zaznavanje obremenitve SensiCare System« v poglavju »Vsakodnevna uporaba«.

Težava	Možna rešitev
Rezultati pranja niso zadovoljivi.	<ul style="list-style-type: none"> • Dodajte več detergenta ali uporabite drugo znamko detergenta. • Za odstranjevanje trdovratnih madežev pred pranjem perila uporabite posebna čistila. • Poskrbite, da nastavite ustrezno temperaturo. • Zmanjšajte količino perila.
Preveč pene v bobnu med pranjem.	<ul style="list-style-type: none"> • Zmanjšajte količino pralnega sredstva, število tablet ali enoodmerna pralna sredstva.
Po pranju se v predalu za pralno sredstvo nahajajo ostanki pralnega sredstva.	<ul style="list-style-type: none"> • Prepričajte se, da ste predal za pralno sredstvo uporabili v skladu z navodili za uporabo. • Poskrbite za uporabo svežih tablet ali enoodmernih pralnih sredstev. Po uporabi jih shranite v škatlo in zaprite v skladu s priporočili proizvajalca. Neposredna izpostavljenost okolju lahko spremeni njihovo značilnost in vedenje v predelku Pods®, še posebej v kombinaciji z določenimi funkcijami (npr. Zakasnen vklop).

Ko izvedete kontrolo, vklopite napravo. Program se začne izvajati od točke prekinitve naprej.

Če se težava ponovi, se obrnite na pooblaščen servisni center.

Potrebni podatki za servisni center se nahajajo na ploščici za tehnične navedbe.

16. VREDNOSTI PORABE

16.1 Uvod



Za podrobnejše informacije o energijski nalepki si oglejte spletno povezavo www.theenergylabel.eu.



Koda QR na energijski nalepki z naprave zagotavlja spletno povezavo do informacij, povezanih z delovanjem naprave, v podatkovni bazi EU EPREL. Energijsko nalepko hranite za referenco skupaj z navodili za uporabo in vsemi drugimi dokumenti, ki so priloženi tej napravi.

Iste informacije lahko v bazi EPREL najdete tudi s pomočjo povezave <https://eprel.ec.europa.eu> ter imena modela in številke izdelka, ki ju najdete na ploščici za tehnične navedbe naprave. Za položaj ploščice za tehnične navedbe si oglejte poglavje »Opis izdelka«.

16.2 Legenda

kg

Količina perila.

hh:mm

Trajanje programa.

kWh	Poraba energije.	°C	Temperatura v perilu.
Litri	Poraba vode.	obr./min	Hitrost ožemanja.
%	Preostala vlaga ob koncu faze ožemanja. Višja kot je hitrost ožemanja, večji je hrup in nižja je vsebnost preostale vlage.		



Vrednosti in trajanje programa se lahko razlikujejo glede na različne pogoje (npr. sobno temperaturo, temperaturo in tlak vode, količino in vrsto perila, napajalno napetost) in tudi če spremenite privzeto nastavitve programa.

16.3 V skladu z uredbo Evropske komisije 2019/2023

Eco 40-60 program	kg	kWh	Litri	hh:mm	%	°C	obr./min¹⁾
Polna napolnjenost	9	0.760	64.0	03:40	53.00	33.0	1351
Polovična napolnjenost	4,5	0.440	47.0	02:45	53.00	27.0	1351
Četrtingska napolnjenost	2,5	0.300	39.0	02:35	54.00	26.0	1351

1) Največja hitrost ožemanja.

Poraba energije v različnih načinih

Izklop (W)	Stanje pripravljenosti (W)	Zakasnen vklop (W)
0.50	0.50	4.00

Čas do izklopa/stanja pripravljenosti je največ 15 minut.

16.4 Splošni programi



Te vrednosti so samo orientacijske.

Program	kg	kWh	Litri	hh:mm	%	°C	obr./min¹⁾
Cottons ²⁾ 90 °C	9	2.750	85.0	04:00	52.00	85.0	1400
Cottons 60 °C	9	1.650	80.0	03:30	52.00	55.0	1400

Program	kg	kWh	Litri	hh:mm	%	°C	obr./min ¹⁾
Cotton 20° ³⁾ 20 °C	9	0.350	80.0	03:00	52.00	20.0	1400
Synthetics 40 °C	4	0.850	75.0	02:30	35.00	40.0	1200
Delicates ⁴⁾ 30 °C	2	0.350	60.0	01:25	35.00	30.0	1200
Wool 30 °C	1,5	0.300	70.0	01:05	30.00	30.0	1200

- 1) Referenčni indikator hitrosti ožemanja.
- 2) Primerno za pranje močno umazanega perila.
- 3) Primerno za pranje malo umazanega bombažnega, sintetičnega in mešanega perila.
- 4) Deluje tudi kot kratek cikel pranja za malo umazano perilo.

17. HITRI VODNIK

17.1 Dnevna uporaba

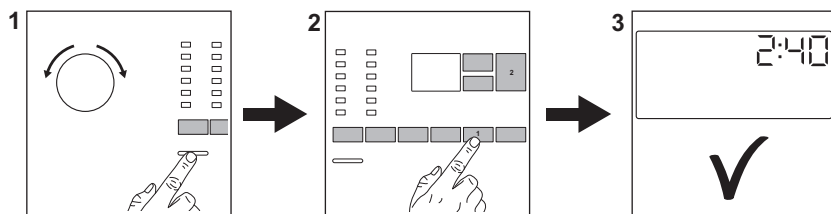

Povezava omrežnega vtiča z omrežno vtičnico.

Odprite pipo za vodo.

V boben naložite perilo.

Vlijte pralno sredstvo in drugo sredstvo v ustrezni predelek predala za pralno sredstvo. Če uporabljate tablete ali enodmerno pralno sredstvo, vklopite funkcijo Pods®.

1. Pritisnite tipko **Vklop/Izklop** za vklop naprave. Obrnite gumb za izbiro programa, da nastavite želeni program.

2. Z ustreznimi tipkami nastavite želene funkcije (1). Za zagon programa se dotaknite tipke **Tipka na dotik** (2).
3. Naprava se zažene. Po koncu programa odstranite perilo.



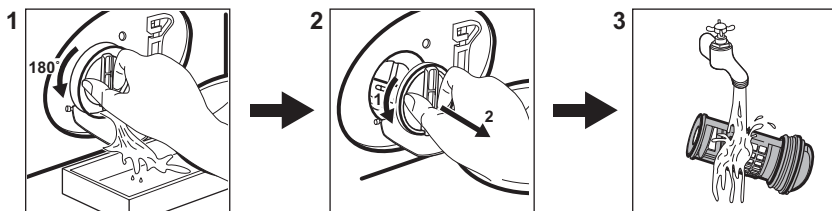

Pritisnite gumb **Vklop/Izklop** za izklop naprave.

17.2 Čiščenje filtra odtočne črpalke



Filter čistite redno, še posebej pa, če se na prikazovalniku prikaže opozorilna koda **E20**.

17.3 Programi

Programi	Količina perila	Opis izdelka
Eco 40-60	9 kg	Bel in barvast bombaž. Običajno umazano perilo.
Cottons	9 kg	Belo in barvno bombažno perilo.
Synthetics	4 kg	Sintetično ali mešano perilo.
Delicates	2 kg	Občutljivo perilo, kot je perilo iz akrila, viskoze in poliestra.
Rapid 20min	2 kg	Malo umazani ali enkrat nošeni kosi perila iz bombaža in sinteti-ke.
Rinse	9 kg	Vse tkanine razen volnenih in zelo občutljivih. Program za izpiranje in ožemanje.
Spin/Drain	9 kg	Vse tkanine razen volnenih in zelo občutljivih. Program za ože-manje in črpanje vode.
 Anti-Allergy	9 kg	Belo bombažno perilo. Ta program odstrani več kot 99,99 % bak-terij in virusov ¹⁾ . Prav tako zagotavlja ustrezno zmanjšanje aler-genov.
Duvet	3 kg	Odeje, napolnjene s sintetičnim materialom, perjem ali puhom, podložena oblačila, prešite odeje.
 Silk	2 kg	Poseben program za svilene in mešane sintetične kose perila.
 Wool	1,5 kg	Volna, ki se lahko pere strojno, volna za ročno pranje in občutlji-ve tkanine.
Sport	4 kg	Športna oblačila.
 Outdoor	2,5 kg ²⁾ 1 kg ³⁾	Sodobna oblačila za šport in dejavnosti na prostem.

Programi	Količina perila	Opis izdelka
Denim	4 kg	Olačila iz denima.

1) Testirano za Staphylococcus aureus, Enterococcus faecium, Candida albicans, Pseudomonas aeruginosa in MS2 Bacteriophage na zunanjem testu, ki ga je opravil Swisstatest Testmaterialien AG leta 2021 (Poročilo o preizkusu št. 202120117).

2) Program pranja.

3) Program pranja in impregnacijska faza.

18. SKRB ZA OKOLJE

Reciklirajte materiale, ki jih označuje simbol . Embalažo odložite v ustrezne zabojnike za reciklažo. Pomagajte zaščititi okolje in zdravje ljudi ter reciklirati odpadke električnih in elektronskih naprav. Naprav, označenih s

simbolom , ne odstranjajte z gospodinjskimi odpadki. Izdelek vrnite na krajevno zbirališče za recikliranje ali se obrnite na občinski urad.







electrolux.com

135968120-A-192023



CE